

# ТРАНСПОРТНАЯ ЛОГИСТИКА НА ВЫСОТЕ

ГРУППА КОМПАНИЙ «ВОЛГА-ДНЕПР»

Волга  Днепр

# МЫ РАБОТАЕМ С МИРОВЫМИ ЛИДЕРАМИ

На протяжении 25 лет Группа компаний «Волга-Днепр» изменяет представления о транспортной логистике, предоставляя своим заказчикам быстрые, надежные и выгодные решения для самых сложных задач по доставке грузов.

Группа компаний «Волга-Днепр» является членом Международной ассоциации воздушного транспорта (IATA), Британской международной грузовой ассоциации (BIFA), международной организации, сертифицирована в соответствии со стандартами ISO 9001 и ISO 14001.

Залогом безупречной репутации «Волга-Днепр» как надежного партнера в сфере транспортной логистики является оперативное планирование перевозок и своевременная помощь заказчикам с мировыми именами, получающих, в свою

очередь, возможность быстро реагировать на внешние изменения и выполнять обещания перед собственными клиентами.

Группа компаний «Волга-Днепр» регулярно осуществляет перевозки в интересах международных правительственных организаций для обеспечения миротворческих и гуманитарных проектов по всему миру, а также в интересах организаций по оказанию помощи в рамках миссий по ликвидации последствий природных и техногенных катастроф.

Прохождение аудита эксплуатационной безопасности IATA (IOSA)



Соответствие международным стандартам качества ISO9001 и ISO14001



- НЕФТЕГАЗОВАЯ ПРОМЫШЛЕННОСТЬ
- АЭРОКОСМИЧЕСКАЯ ПРОМЫШЛЕННОСТЬ
- АВТОМОБИЛЬНАЯ ПРОМЫШЛЕННОСТЬ
- ПРОМЫШЛЕННОЕ ОБОРУДОВАНИЕ
- ТЕЛЕКОММУНИКАЦИИ
- ГОРНОДОБЫВАЮЩАЯ ПРОМЫШЛЕННОСТЬ

- БЫТОВАЯ ЭЛЕКТРОНИКА
- ФАРМАЦЕВТИКА
- СКОРОПОРТЯЩИЕСЯ ТОВАРЫ
- ЖИВОТНЫЕ ГРУЗЫ
- ОПАСНЫЕ ГРУЗЫ
- ЯДЕРНЫЕ МАТЕРИАЛЫ И РАДИОАКТИВНЫЕ ВЕЩЕСТВА

25  
ЛЕТ

>20 компаний в 9 странах мира

>4 000 000 тонн грузов перевезено с 1990 года

>3 600 сотрудников по всему миру

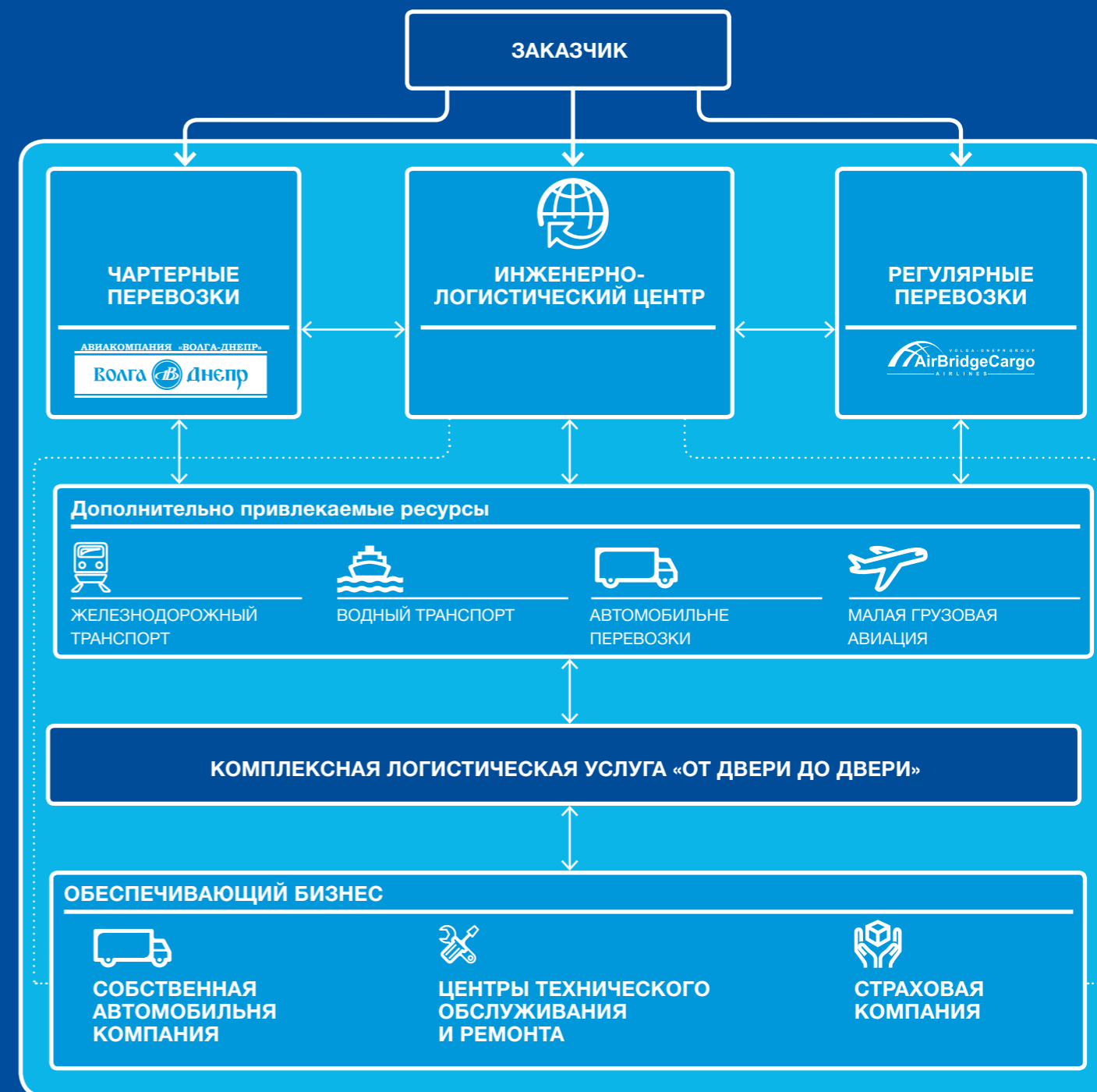

# «ГРУЗОВОЙ СУПЕРМАРКЕТ» В ДЕЙСТВИИ

«ГРУЗОВОЙ СУПЕРМАРКЕТ» «ВОЛГА-ДНЕПР» ПОЗВОЛЯЕТ ПРЕДЛАГАТЬ НАИЛУЧШИЕ ТРАНСПОРТНЫЕ И ЛОГИСТИЧЕСКИЕ РЕШЕНИЯ В СООТВЕТСТВИИ С ИНДИВИДУАЛЬНЫМИ ТРЕБОВАНИЯМИ ЗАКАЗЧИКА, УЧИТЫВАЯ ХАРАКТЕРИСТИКИ ГРУЗА, ПУНКТЫ ОТПРАВЛЕНИЯ И НАЗНАЧЕНИЯ, СРОКИ ДОСТАВКИ И БЮДЖЕТ КЛИЕНТА

За 25 лет Группа компаний «Волга-Днепр» заслужила репутацию надежного авиаперевозчика – мирового лидера в области транспортировки негабаритных и тяжелых грузов, что стало возможным не только благодаря использованию беспрецедентных возможностей парка воздушных судов и разработке специальных погрузочных комплексов, но, главным образом, благодаря высокому профессионализму коллектива, реализующего уникальные транспортные технологии в интересах заказчиков по всему миру.

Создание Инжиниринго-логистического центра (ИЛЦ) позволило Группе компаний «Волга-Днепр» расширить спектр возможностей и предложить заказчикам выполнение перевозок «от двери до

двери», реализуя сложные проекты «под ключ», включая инженерные разработки для перевозки негабаритных и тяжелых грузов. В своей работе сотрудники ИЛЦ используют накопленный за 25 лет опыт осуществления перевозок, лучшие интеллектуальные и материальные ресурсы Группы «Волга-Днепр», сотрудничают с надежными проверенными субподрядчиками.

ИЛЦ могут разработать и выполнить как комплексную транспортную услугу, так и любой из ее этапов на усмотрение заказчика, а их главной целью является организация эффективной, своевременной и безопасной доставки любых грузов.

## КОНСУЛЬТАТИВНЫЙ МАРКЕТИНГ И ИНЖИНИРИНГО-ЛОГИСТИЧЕСКИЕ УСЛУГИ

Выезды на объекты для проведения инженерно-технической оценки грузов перед транспортировкой



Консультирование перед производством грузов по вопросам возможностей дальнейшей транспортировки и соответствующих требований



Проектирование и производство специальных конструкций для погрузки и транспортировки груза



Консультирование и поддержка по вопросам обеспечения целостности и сохранности груза в процессе транспортировки



Использование мультимодальных услуг, включая автомобильный, железнодорожный и морской транспорт



Использование грузовых самолетов сторонних организаций, если это необходимо для минимизации расходов заказчиков



Оптимальное планирование маршрута от места производства до конечного пункта назначения



Сопровождение наземного обслуживания в аэропортах, включая выполнение загрузки/разгрузки, доставки груза в/из аэропорта и получение всех необходимых допусков, согласований и разрешений



Оказание помощи при таможенном оформлении, страховании и хранении грузов



ИНЖИНИРИНГО-ЛОГИСТИЧЕСКИЙ ЦЕНТР ГРУППЫ «ВОЛГА-ДНЕПР» РАБОТАЕТ В РЕЖИМЕ 24/7/365

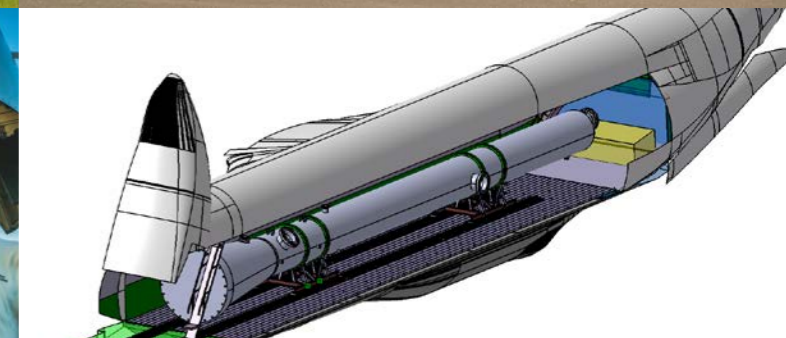
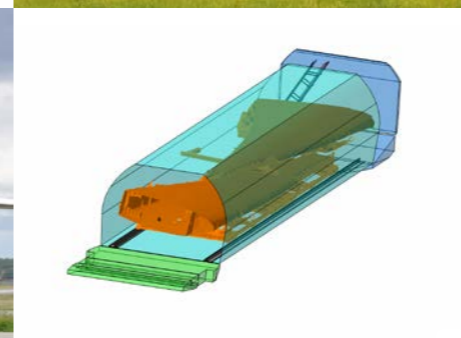
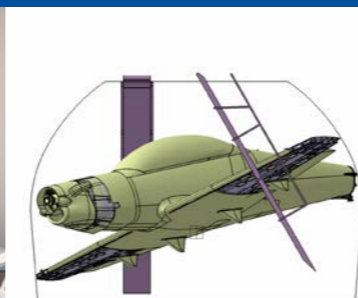
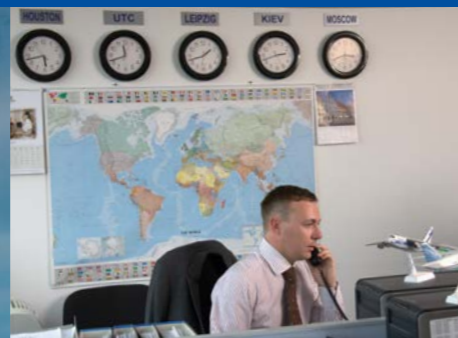

# КОМПЛЕКСНЫЕ ЛОГИСТИЧЕСКИЕ РЕШЕНИЯ

Команда экспертов Группы «Волга-Днепр» тщательно планирует и контролирует процесс перевозки груза на восьми основных этапах:

- 1 Разработка логистического решения
- 2 Планирование погрузочных работ
- 3 Коммерческие и навигационные расчеты
- 4 Расчет стоимости
- 5 Согласование оптимального решения с заказчиком и заключение контракта
- 6 Подготовка груза
- 7 Перевозка
- 8 Получение обратной связи о предоставленной услуге и обсуждение будущих потребностей в перевозке



НАШИ ЭКСПЕРТЫ ГОТОВЫ ПОМОЧЬ ВАМ 24/7/365

# НАШИ ЗАКАЗЧИКИ



- Boeing
- Объединенная авиастроительная корпорация
- General Electric
- United Launch Alliance
- Airbus Group (EADS)
- Alcatel
- BP
- Exxon Mobil Corporation
- British Aerospace (BAe)
- Bedford Group
- Erickson Incorporated
- Starsem SA
- ЛУКОЙЛ
- НК «Роснефть»
- Bombardier
- Вертолёты России
- Rolls-Royce
- АО «ИСС» имени академика М.Ф. Решетнева»
- Thales Alenia Space
- ОАО «Калужский турбинный завод»
- Самарская кабельная компания
- Siemens AG
- Телеком Запад
- Норильский никель
- ООО «Радиомед Центр»

# ГЛОБАЛЬНЫЕ РЕШЕНИЯ

ГЛОБАЛЬНАЯ СЕТЬ ОФИСОВ «ВОЛГА-ДНЕПР» ПРЕДЛАГАЕТ ОПТИМАЛЬНЫЕ ЛОГИСТИЧЕСКИЕ РЕШЕНИЯ, СВОЕВРЕМЕННУЮ И БЕЗОПАСНУЮ ДОСТАВКУ ГРУЗОВ «ОТ ДВЕРИ ДО ДВЕРИ», ПОМОГАЯ ОПТИМИЗИРОВАТЬ ЦЕПОЧКУ ПОСТАВОК НАШИХ ПАРТНЕРОВ.

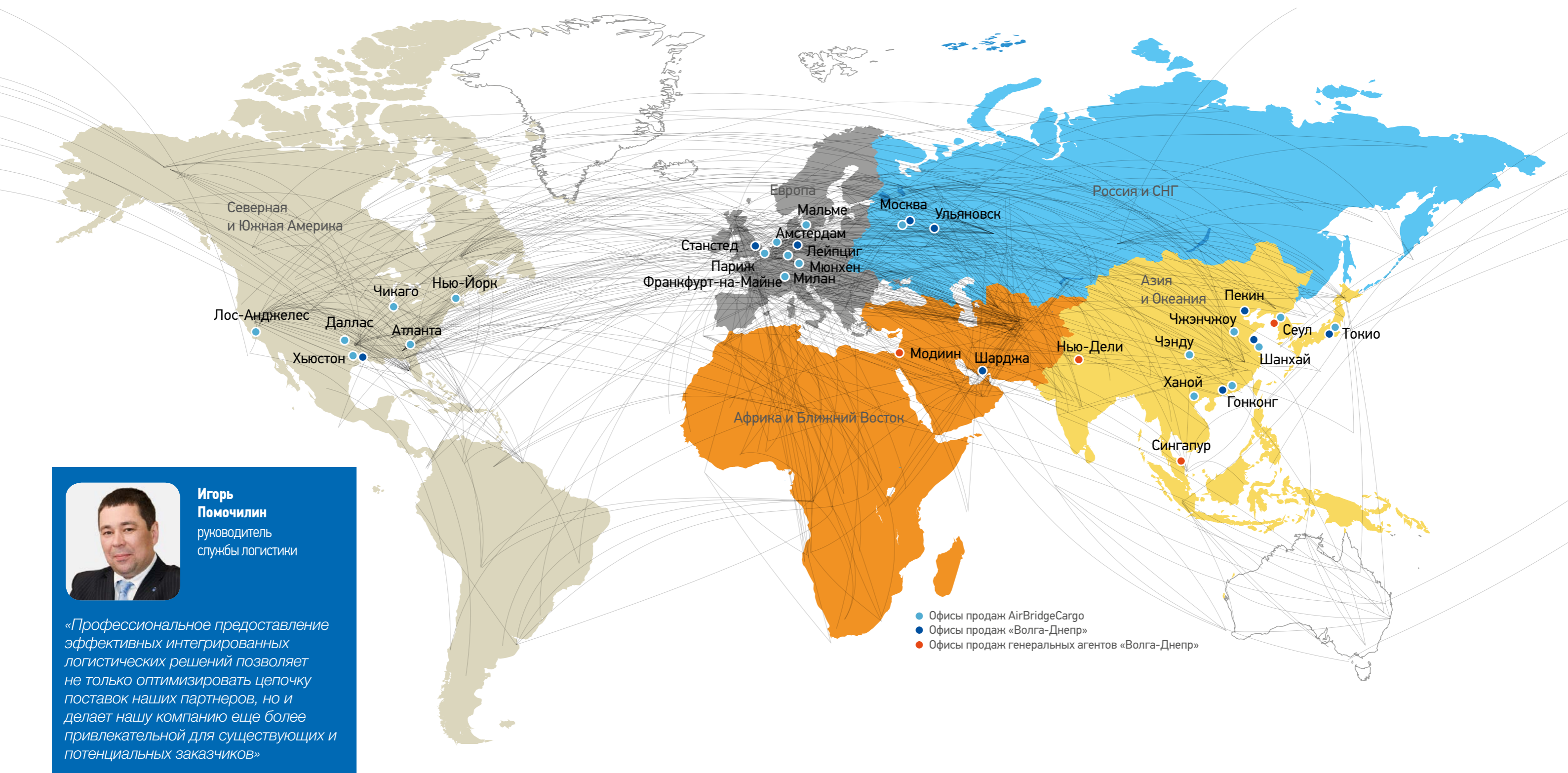

**Игорь Помочилин**  
руководитель  
службы логистики

«Профессиональное предоставление эффективных интегрированных логистических решений позволяет не только оптимизировать цепочку поставок наших партнеров, но и делает нашу компанию еще более привлекательной для существующих и потенциальных заказчиков»

# ТРАНСПОРТИРОВКА РЕКТИФИКАЦИОННОЙ НЕФТЯНОЙ КОЛОННЫ В ИРАК



**ОПИСАНИЕ ГРУЗА:** РЕКТИФИКАЦИОННАЯ НЕФТЯНАЯ КОЛОННА

**МАРШРУТ:** БЕЙКЕРСФИЛД (США) – ЭРБИЛ (ИРАК)

**ВЕС:** 70 000 КГ

**ДАТА:** ФЕВРАЛЬ 2015 ГОДА

Самая сложная задача, которую предстояло решить инженерам «Волга-Днепр», была связана с габаритами «колонны», которая оказалась длиннее пола грузовой кабины «Руслана» более чем на два метра. Груз, по требованию заказчика, нужно было доставить в собранном виде, чтобы сократить время установки на месторождении. Кроме того, на колонне отсутствовали необходимые такелажные узлы и другие элементы необходимые для погрузки и перевозки. Конструкторы «Волга-Днепр» спроектировали транспортировочные рамы, куда колонна была установлена на заводе-изготовителе в Соединенных Штатах, организовали доставку груза наземным транспортом в аэропорт отправления, эскорт, аренду кранов. Спроектированная оснастка позволила произвести погрузку колонны в АН-124 с применением уникального погрузочного оборудования, а также соблюсти все требования условий перевозки, распределения нагрузки на пол грузовой кабины, центровки и крепления груза.

Ректификационная колонна, изготовленная в Соединенных Штатах Америки, была перевезена для использования на нефтяном месторождении «Так Так» в Иракском Курдистане. Колонна способна перерабатывать порядка 40 000 баррелей нефти ежедневно, и каждый день простоя означал предельные финансовые потери для заказчика. «Волга-Днепр» осуществила перевозку максимально быстро, что сократило издержки заказчика и позволило ему начать запланированные работы раньше намеченного срока.

# ПЕРЕВОЗКА «ОТ ДВЕРИ ДО ДВЕРИ» КОНСОЛЕЙ КРЫЛА BOEING 787 DREAMLINER

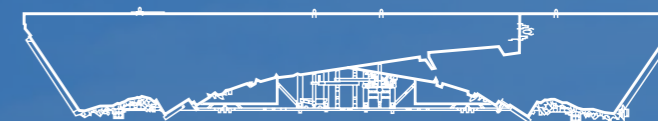
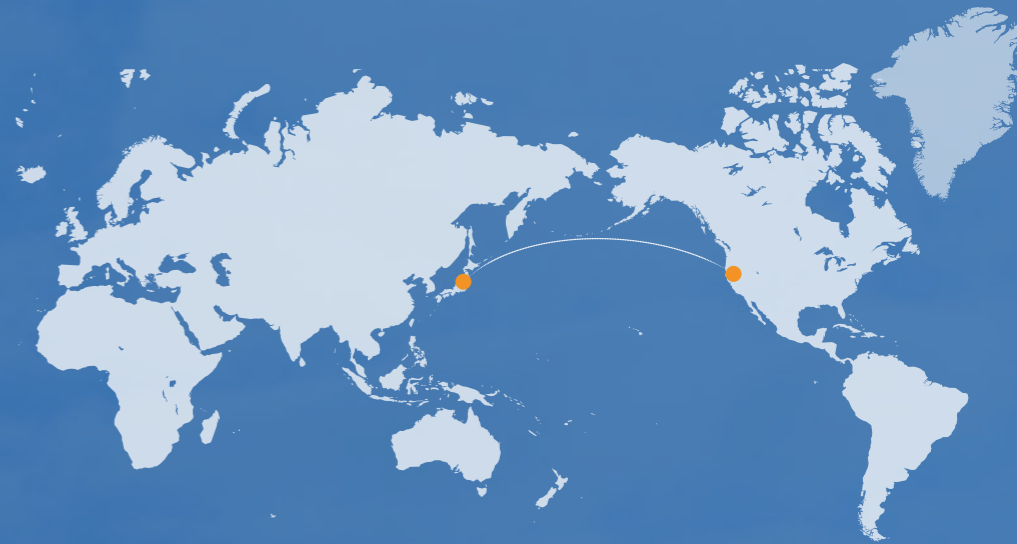

**ОПИСАНИЕ ГРУЗА:** КОНСОЛИ КРЫЛА САМОЛЕТА BOEING 787 DREAMLINER

**МАРШРУТ:** НАГОЯ (ЯПОНИЯ) – ЭВЕРЕТТ (США)

**ВЕС:** 52 000 КГ

**ДАТА:** МАЙ 2013 ГОДА

Перевозка 28-метровых консолей, изготовленных предприятием Mitsubishi Heavy Industries, осуществлялась на воздушном судне Ан-124-100. Международная команда специалистов из России (Авиакомпания «Волга-Днепр»), США (корпорация «Боинг»), Англии (Volga-Dnepr UK), Германии (Broetje Automation GmbH) создала уникальную оснастку и погрузочное оборудование для погрузки/разгрузки и транспортировки негабаритного груза до места назначения. Проектирование схемы загрузки производилось при помощи специальной системы трехмерного моделирования САПР.

Благодаря работе специалистов «Волга-Днепр» по перевозке консолей крыла Boeing 787 Dreamliner в графике производства компании Boeing не было задержек.

# СИНЕРГИЯ УНИКАЛЬНЫХ ВОЗМОЖНОСТЕЙ ГРУППЫ КОМПАНИЙ «ВОЛГА-ДНЕПР»

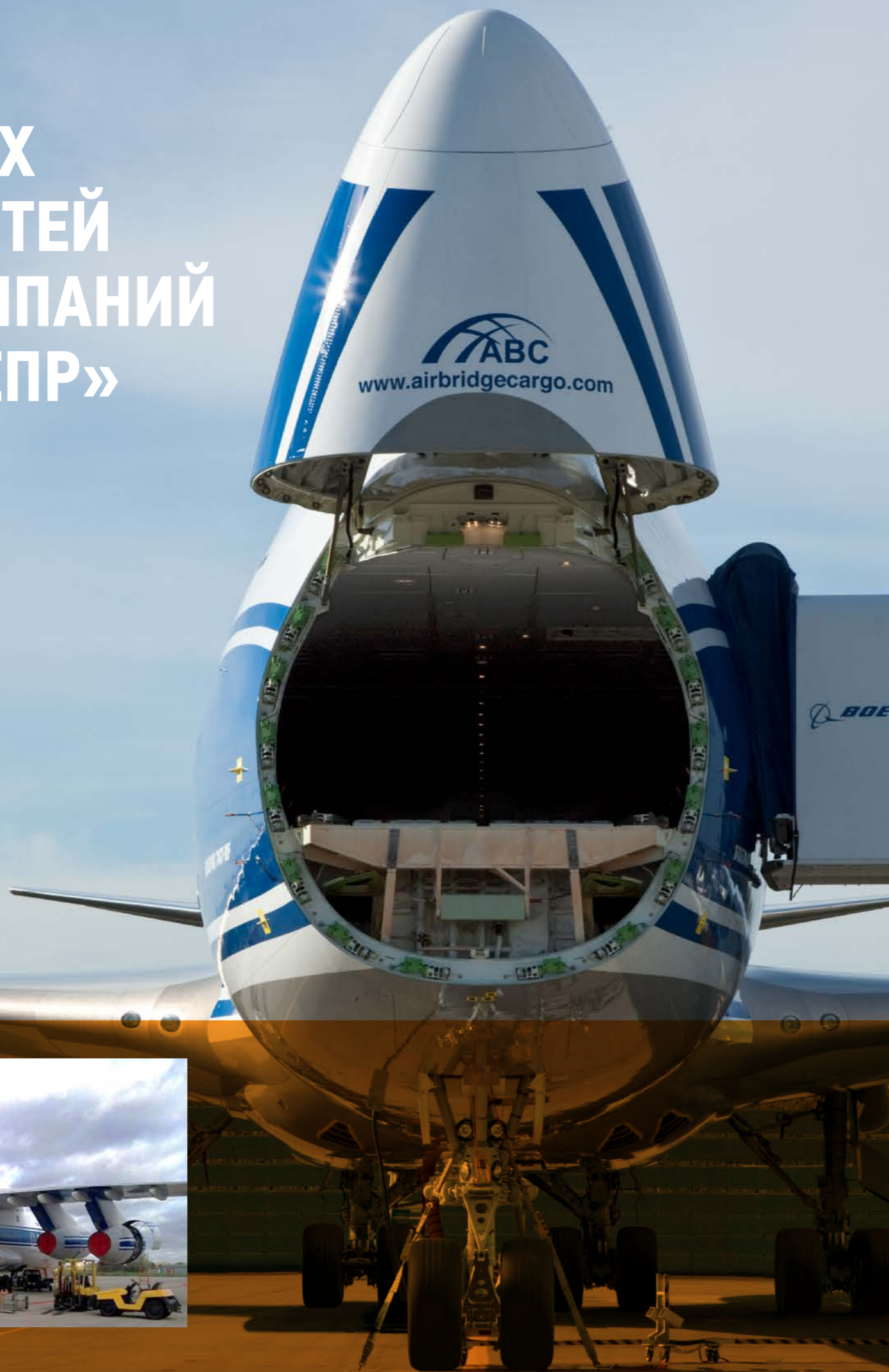

**ОПИСАНИЕ ГРУЗА:** ОБОРУДОВАНИЕ ДЛЯ ТРАНСПОРТИРОВКИ ТЯЖЕЛЫХ НЕГАБАРИТНЫХ ГРУЗОВ: ДВА САМОХОДНЫХ ПРИЦЕПА-МОДУЛЯ, А ТАКЖЕ БЛОК УПРАВЛЕНИЯ ИМИ

**МАРШРУТ:** МААСТРИХТ (НИДЕРЛАНДЫ) – ХАБАРОВСК (РОССИЯ) – АМСТЕРДАМ (НИДЕРЛАНДЫ) – ХАБАРОВСК (РОССИЯ)

**ВЕС:** 46 000 КГ + 5 000 КГ

**ДАТА:** ДЕКАБРЬ 2013 ГОДА

Два рейса были выполнены на самолетах Ил-76ТД-90ВД и Boeing 747 и стали ярким примером продуктивной синергии двух направлений бизнеса Группы компаний. Перед экспертами «Волга-Днепр» возник ряд задач, которые нужно было решить: во-первых, модули не могли перемещаться без управляемой станции, что было важно для процессов погрузки/разгрузки, во-вторых, масса груза не позволяла перевезти его одним рейсом. Необходимо было предложить заказчику экономически выгодное и высокоэффективное логистическое решение, которое и было незамедлительно разработано специалистами ИЛЦ. Прицепы-модули отправились из Маастрихта в Хабаровск чартерным рейсом на Ил-76ТД-90ВД авиакомпании «Волга-Днепр». Пятитонная станция управления была перевезена из Амстердама вслед за ними на регулярном рейсе авиакомпании «ЭйрБриджКарго». Одновременно компании-заказчику были предоставлены дополнительные услуги: аренда кранов, терминальная и перронная обработка груза.

Предложенное «Волга-Днепр» решение оказалось экономически выгодным для заказчика и было воплощено в кратчайшие сроки.





# НАЗЕМНАЯ ДОСТАВКА

Автотранспортные услуги в составе Группы «Волга-Днепр» оказывает компания «Волга-Тракс», учрежденная в 1997 году. На сегодняшний день «Волга-Тракс» – одно из крупнейших автотранспортных предприятий Приволжского федерального округа.

## УСЛУГИ «ВОЛГА-ТРАКС»

- Перевозки генеральных грузов тентованными и изотермическими автомобилями объемом от 10 до 90 м3, грузоподъемностью от 1,5 до 20 тонн
- Перевозки грузов с поддержанием температурного режима от -25 до +25 градусов рефрижераторными автомобилями объемом от 10 до 82 м3, грузоподъемностью от 1,5 до 20 тонн
- Перевозки опасных грузов (исключение – радиационные материалы) автомобилями объемом от 10 до 90 м3, грузоподъемностью от 1,5 до 20 тонн
- Перевозки негабаритных грузов
- Перевозки грузов в режиме таможенного транзита автомобилями объемом от 10 до 90 м3, грузоподъемностью от 1,5 до 20 тонн
- Перевозки наливных грузов для пищевой промышленности в автомобильных цистернах грузоподъемностью до 20 тонн

«Волга-Тракс» специализируется на перевозках грузов по территории Российской Федерации. Каждый день, независимо от погодных условий, времени года и суток компания доставляет грузы своих заказчиков до места назначения.

Постоянная работа с клиентами, обсуждение возможных вариантов сотрудничества и качества предоставляемых услуг позволили «Волга-Тракс» расширить свой сервис, ежедневно помогая практически всем отраслям промышленности решать свои задачи.



**Павел Шайкин**  
директор  
«Волга-Тракс»

*«Заказчиком услуг «Волга-Тракс» может стать любая компания. Накопленный специалистами «Волга-Тракс» опыт позволяет рассмотреть любые пожелания заказчика»*

Удобное расположение в центре России является залогом оперативного реагирования на запросы клиентов и позволяет обеспечить наилучшую организацию транспортных потоков, проходящих через Приволжский федеральный округ, экономить время и средства заказчиков.



# ПРЕИМУЩЕСТВА «ВОЛГА-ТРАКС»



Собственный автомобильный парк, что обеспечивает стабильность грузоперевозок и сводит к минимуму риск срыва заказов



Страхование ответственности перевозчика за перевозимый груз



Mercedes-Benz  
**VOLVO**

Высокая надежность подвижного состава, который включает 107 качественных автомобилей Volvo и Mercedes



Контроль процесса движения транспорта при помощи GPS и «Глонасс» – от погрузки до прибытия автомобиля к месту назначения; опытные сотрудники круглосуточно координируют транспортировку груза



Членство в Ассоциации международных автомобильных перевозчиков (АСМАП) и лицензия общероссийского таможенного перевозчика



Консультации специалистов по определению схемы погрузки и крепления груза



Развитая ремонтно-техническая база, позволяющая самостоятельно осуществлять постоянный контроль технического состояния техники



Услуги по перевозке грузов предоставляются на основе договорных отношений с соблюдением российского законодательства

# ПЕРЕДОВОЙ ОПЫТ В ОСУЩЕСТВЛЕНИИ ЛОГИСТИЧЕСКИХ ПРОЕКТОВ

В течение 25 лет роста и развития Группа компаний «Волга-Днепр» привлекает хорошо образованных и высококвалифицированных сотрудников, способных решать все вопросы транспортировки и логистического процесса, какой бы экстремальной и сложной ни казалась задача.

ПРЕДЛАГАЕМ ВАШЕМУ ВНИМАНИЮ НЕСКОЛЬКО ПРОСТЫХ СОВЕТОВ, КОТОРЫЕ ПОМОГУТ СДЕЛАТЬ ПЕРЕВОЗКУ ВАШЕГО ГРУЗА МАКСИМАЛЬНО ЭФФЕКТИВНОЙ

1

«Волга-Днепр» осуществляет не только авиаперевозки грузов, мы предлагаем широкий спектр комплексных транспортных услуг.

2

Пожалуйста, опишите нам задачу по транспортировке вашего груза, указав местоположение отправителя и получателя, а также сроки доставки. Мы разработаем для вас наиболее оптимальное транспортно-логистическое решение.

3

Если вы выполняете упаковку груза собственными силами, предоставьте нам перечень грузовых мест, указав количество позиций, индивидуальный размер и вес каждой из них.

4

Мы можем взять на себя организацию упаковки вашего груза, и для этого нам нужно знать его номенклатуру. Пожалуйста, предоставьте нам перечень отправляемого имущества, укажите его веса и размеры, а также предоставьте ответы на вопросы относительно груза, которые мы можем вам задать.

5

Познакомьте нас с особыми условиями транспортировки вашего груза, если таковые имеются.

6

Сообщите, имеются ли в номенклатуре вашего груза предметы и материалы, классифицируемые как опасные. Если вы не уверены, относятся ли они к этой категории, мы можем помочь вам определить, как классифицируется данный груз. Будьте готовы, что в этом случае нам, скорее всего, придется запросить у вас дополнительную информацию, либо документацию по перевозимому имуществу.

7

Сообщите нам, пожалуйста, таможенные коды вашего груза и требования к таможенному режиму, если вы желаете, чтобы вам было предоставлено содействие в таможенном оформлении перевозки.

8

При планировании перевозок крупногабаритных или тяжелых грузов, а также комплексов промышленного оборудования, специализированных контейнеров многоразового использования обратитесь к нам во время их проектирования и изготовления: наши консультации на этом этапе исключают возникновение возможных проблем на стадии транспортировки. Наши постоянные, в том числе, крупные, с мировыми именами заказчики за долгое время сотрудничества с «Волга-Днепр» уже успели хорошо узнать преимущества такого сотрудничества и постоянно прибегают к данной схеме работы.

## ПАРК ВОЗДУШНЫХ СУДОВ

### АН-124-100

✈ x12

- РАЗМЕРЫ ГРУЗОВОЙ КАБИНЫ 36,5x6,4x4,4 М
- АН-124-100 «РУСЛАН» – КРУПНЕЙШИЙ В МИРЕ СЕРИЙНЫЙ РАМПОВЫЙ САМОЛЕТ
- «ВОЛГА-ДНЕПР» – КРУПНЕЙШИЙ В МИРЕ МЕЖДУНАРОДНЫЙ ЭКСПЛУАТАНТ САМОЛЕТОВ АН-124-100

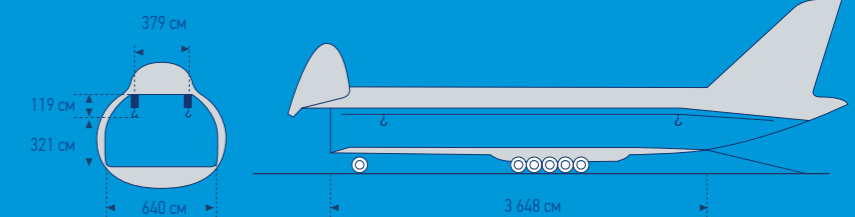

до 120Т

МАКСИМАЛЬНАЯ ГРУЗОПОДЪЕМНОСТЬ

### ИЛ-76ТД-90ВД

✈ x5

- РАЗМЕРЫ ГРУЗОВОЙ КАБИНЫ 20x3,45x3,4 М
- САМОЛЕТ ПОЛНОСТЬЮ СООТВЕТСТВУЕТ ТРЕБОВАНИЯМ МЕЖДУНАРОДНОЙ ОРГАНИЗАЦИИ ГРАЖДАНСКОЙ АВИАЦИИ (ИКАО, ИСАО) И НЕ ИМЕЕТ ОГРАНИЧЕНИЙ НА ПОЛЕТЫ В ЛЮБЫЕ РЕГИОНЫ МИРА

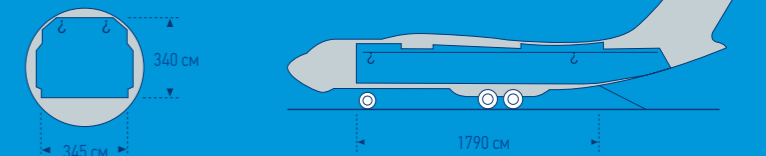

до 50Т

МАКСИМАЛЬНАЯ ГРУЗОПОДЪЕМНОСТЬ

### BOEING 747

✈ x15

- BOEING 747 С ЕГО ДАЛЬНОСТЬЮ ПОЛЕТОВ В 130 КМ И МАКСИМАЛЬНОЙ ГРУЗОПОДЪЕМНОСТЬЮ 140 ТОНН ЯВЛЯЕТСЯ ОПТИМАЛЬНЫМ ТИПОМ ВОЗДУШНОГО СУДНА ДЛЯ ГРУЗОВЫХ АВИАПЕРЕВОЗОК НА ТРАНСРЕГИОНАЛЬНЫХ МАРШРУТ
- ТЕХНИЧЕСКИЕ ХАРАКТЕРИСТИКИ ЭТОГО САМОЛЕТА ПОЗВОЛЯЮТ ПЕРЕВОЗИТЬ КАК ПАЛЛЕТИЗИРОВАННЫЙ, ТАК И СПЕЦИАЛЬНЫЙ ТИПЫ ГРУЗОВ, ВКЛЮЧАЯ НЕГАБАРИТНЫЙ, А ТАКЖЕ ТРЕБУЮЩИЙ СОБЛЮДЕНИЯ ТЕМПЕРАТУРНОГО РЕЖИМА

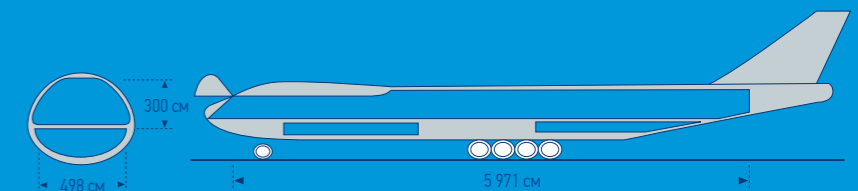

46

КОЛИЧЕСТВО ПАЛЛЕТ

до 135Т

МАКСИМАЛЬНАЯ  
ГРУЗОПОДЪЕМНОСТЬ

### BOEING 737

✈ x3

- САМОЛЕТЫ BOEING 737 ОБЕСПЕЧИВАЮТ РЕГИОНАЛЬНЫЕ АВИАГРУЗОВЫЕ ПЕРЕВОЗКИ, ИГРАЯ ВАЖНУЮ РОЛЬ В РЕАЛИЗАЦИИ СТРАТЕГИИ «ГРУЗОВОГО СУПЕРМАРКЕТА» И ДОПОЛНЯЯ ПАРК БОЛЕЕ ТЯЖЕЛЫХ ТИПОВ ВОЗДУШНЫХ СУДОВ

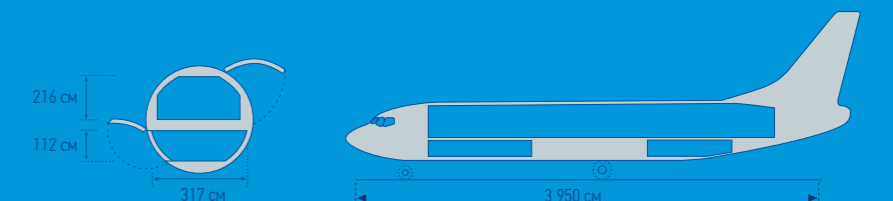

10

КОЛИЧЕСТВО ПАЛЛЕТ

до 20Т

МАКСИМАЛЬНАЯ  
ГРУЗОПОДЪЕМНОСТЬ

# ПОЧЕМУ ЗАКАЗЧИКИ ВЫБИРАЮТ ГРУППУ КОМПАНИЙ «ВОЛГА-ДНЕПР»?

МЕЖДУНАРОДНАЯ КОМАНДА ИНЖЕНЕРОВ-КОНСТРУКТОРОВ И СПЕЦИАЛИСТОВ В СФЕРЕ ТРАНСПОРТА И ЛОГИСТИКИ «ВОЛГА-ДНЕПР» ГОТОВА ПОДЕЛИТЬСЯ С ВАМИ СВОИМ ОПЫТОМ.

НА ПРОТЯЖЕНИИ 25 ЛЕТ ЗАКАЗЧИКИ ПО ВСЕМУ МИРУ ОБРАЩАЮТСЯ В «ВОЛГА-ДНЕПР» С НОВА И С НОВА, ПОТОМУ ЧТО ЦЕНЯТ:

- Знания, навыки и высокий профессионализм наших экспертов в сфере перевозок и логистики
- Уникальные возможности воздушного парка компании
- Опыт выполнения перевозок в режиме «от двери до двери»
- Соответствие международным стандартам безопасности
- Наше умение выполнять индивидуальные заказы и реализовывать проекты вовремя и в рамках согласованного бюджета
- Возможность выполнения рейсов по всему миру, даже в самые отдаленные регионы
- Наш опыт в разработке уникальных транспортных и логистических решений
- Умение проектировать и создавать инструменты и механизмы для обработки, погрузки и разгрузки, которые делают возможной перевозку уникальных, крупногабаритных и сверхтяжелых грузов.

# ПЛАНИРУЙТЕ С «ВОЛГА-ДНЕПР»

МЫ РЕКОМЕНДУЕМ ВАМ ОБРАТИТЬСЯ В ГРУППУ КОМПАНИЙ «ВОЛГА-ДНЕПР» НА САМОМ РАННЕМ ЭТАПЕ ПЛАНИРОВАНИЯ ПЕРЕВОЗКИ.

При необходимости доставки уникального, крупногабаритного и сверхтяжелого груза многие заказчики привлекают «Волга-Днепр» еще на этапе проектирования продукта, чтобы обеспечить соблюдение всех требований к транспортировке в процессе производства. Сотрудничая с заказчиком, инженеры и эксперты «Волга-Днепр» могут, например, порекомендовать внести простейшие изменения в продукт, что позволит обеспечить его безопасную транспортировку, погрузку и разгрузку, сократить издержки и временные затраты. Заблаговременное планирование также поможет нам гарантировать, что необходимое вам воздушное судно будет доступно для своевременной доставки вашего груза. Уникальные услуги «грузового супермаркета» «Волга-Днепр» позволяют нам всегда находить наиболее экономически эффективные решения для каждого груза, каждого проекта.

Сотрудничество с «Волга-Днепр» на ранних этапах планирования и производства поможет нам разработать оптимальное, подходящее именно вам решение по перевозке груза без каких-либо задержек и лишних затрат.

**НАШИ ЭКСПЕРТЫ ГОТОВЫ ПОМОЧЬ ВАМ 24/7/365**



# КОНТАКТНАЯ ИНФОРМАЦИЯ

[www.volga-dnepr.com](http://www.volga-dnepr.com)

## АВИАКОМПАНИЯ ВОЛГА-ДНЕПР

[www.airline.volga-dnepr.com](http://www.airline.volga-dnepr.com)

### Москва, Россия

+7 (495) 755 78 36  
elc@volga-dnepr.com  
sales@volga-dnepr.com

### Ульяновск, Россия

+7 (8422) 59 00 59  
elc@volga-dnepr.com  
sales@volga-dnepr.com

### Хьюстон, США

+1 832 585 8611  
sales@volga-dnepr.us

### Станстед, Великобритания

+44 (0) 1279 661166  
lc@volga-dnepr.co.uk

### Гонгконг, Гонгконг

+852 2126 7251  
hk.sales@volga-dnepr.com

### Пекин, Китай

+86 10 8447 5502  
sales.china@volga-dnepr.com

### Шарджа, ОАЭ

+9 716 557 0833  
sales.uae@volga-dnepr.com

### Токио, Япония

+81 3 3578 3320  
sales.japan@volga-dnepr.com

## АВИАКОМПАНИЯ AIRBRIDGECARGO

[www.airbridgecargo.com](http://www.airbridgecargo.com)

### Москва, Центральный офис

+ 7 495 7862613  
info@airbridgecargo.com

### Люксембург, Люксембург

+ 352 2040 7747 110  
meggy.dizrodrigues@airbridgecargo.com

### Франкфурт-на-Майне, Германия

+ 49 69 638 097 доб. 10  
service.fra@airbridgecargo.com

### Амстердам, Нидерланды

+ 31 20 654 9030  
service.ams@airbridgecargo.com  
sales.ams@airbridgecargo.com

### Гонгконг, Гонгконг

+ 852 2215 3928  
service.hkg@airbridgecargo.com

### Шанхай, Китай

+ 86 21 68352118 /2120  
service.pvg@airbridgecargo.com

### Чикаго, США

+1 773 800-2361  
sales.usa@airbridgecargo.com  
service.ord@airbridgecargo.com

### Даллас, США

Экспорт: +1 469 629 04 78  
Импорт: +1 214 296 03 74  
sales.dfw@airbridgecargo.com

### Лос-Анджелес, США

+1 310 258-6100  
вн. 3902, 3903, 3904, 3905  
Импорт: abscops@mercuryair.com  
Служба по работе с клиентами:  
abcsales.lax@airbridgecargo.com  
Производственное обеспечение:  
ops.lax@airbridgecargo.com

## ВОЛГА-ТРАКС

[www.vd-auto.ru](http://www.vd-auto.ru)

+ 7 (8422) 201 970  
+ 7 (8422) 590 174  
vtrucks@volga-dnepr.com



Выпуск: Декабрь 2015

Другие брошюры, доступные для скачивания:

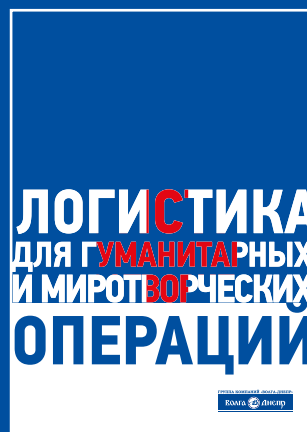
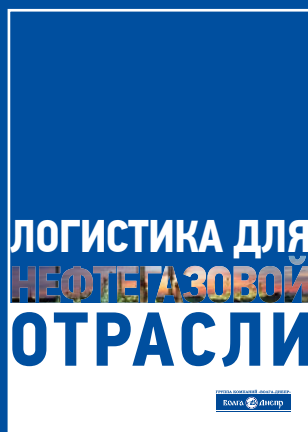
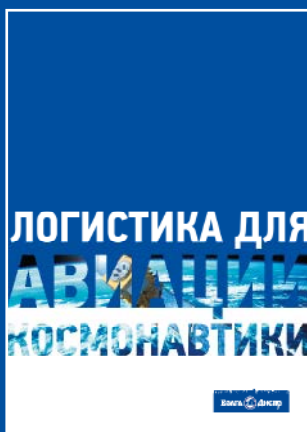

[www.volga-dnepr.com](http://www.volga-dnepr.com)

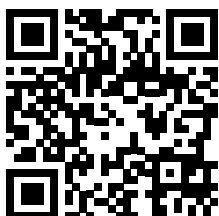

ВОЛГА  ЛЕТ ДНЕПР